

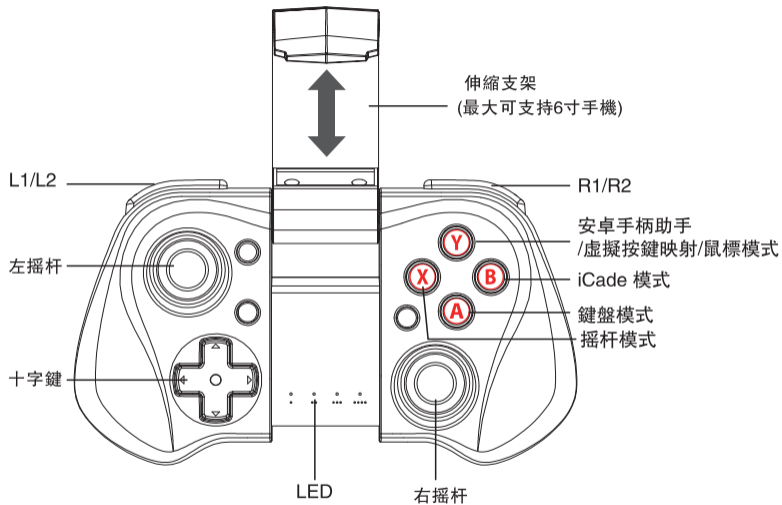

Bluetooth Controller

Instruction Manual(PG-9033)

ENGLISH-中文-日本語-한국어



搖杆模式 **X** + **HOME** : (適用於Android 3.2以上版本,支持安卓遊戲)在手柄關機狀態下,先按住“X”鍵,再按下HOME鍵,藍牙LED指示燈快閃,手柄進入配對狀態,打開手機藍牙搜索設備「PG-9033」配對,配對成功後LED指示燈長亮。

鍵盤模式 **A** + **HOME** : (適用於Android系統,支持各類模擬器)在手柄關機狀態下,先按住“A”鍵,再按下HOME鍵,藍牙LED指示燈快閃,手柄進入配對狀態,打開手機藍牙搜索設備「PG-9033」配對,配對成功後LED指示燈長亮。

iCade 模式 **B** + **HOME** : (適用於IOS系統)在手柄關機狀態下,先按住“B”鍵,再按下HOME鍵,藍牙LED指示燈快閃,手柄進入配對狀態,打開手機藍牙搜索設備「PG-9033」配對,配對成功後LED指示燈長亮。

Y鍵具備2種模式 **Y** + **HOME** : 1.SPP 模式(適用於具備虛擬按鍵的遊戲); 2.安卓手柄助手

1.SPP Mode: (適用於Android系統平臺,需ROOT才可使用)在手柄關機狀態下,先按住“Y”鍵,再按下HOME鍵,LED指示燈快閃,手柄進入配對狀態,配對成功後LED指示燈依舊閃爍,手柄處於SPP工作模式;SPP模式需要相對應的安卓APP軟件才能完成相關的按鍵映射功能。

鼠標功能:當手柄使用GamePad或Keyboard模式與手機連接成功後,按"**Y** + **HOME**"鍵即可切換至鼠標模式,該功能由3個功能鍵進行操作:右搖杆(控制光標移動),L1(確認),R1(返回);

產品介紹:

本產品是一款全新功能的無線藍牙手柄,支持Android/ios/PC等不同的平臺遊戲。

- 無需裝載任何驅動,與手機藍牙配對後即可使用;
- 支持多種遊戲應用平臺,經典手遊盡在掌握(微游遊戲大廳, KO電玩城, 小鷄模擬器, 葡萄遊戲廳);
- 內置鋰電池(380mAh),充電後可持續使用16H,安全穩定;
- 具備伸縮支架,最大可支持6寸手機;
- 藍牙3.0無線傳輸功能,可在6-8米超寬的控制距離範圍操作;

- 人性化的軟件設計，可以在無連接狀態進入省電模式；
 - 支持android 3.2，ios 4.3以上系統；
 - 兼容WinXP/Win7/Win8,Android電視盒子(需支持藍牙功能),Android TV；
- 支持遊戲說明：

Android系統下支持絕大多數大型遊戲及模擬器遊戲（如MC4,Wild blood,Dungeon Hunter,Zombie,FC模擬器,GBA模擬器,街機模擬器,SFC模擬器,N64模擬器,Shadowgun,Sonic CD,Cordy,soulcraft,Zenonia4,9 Innings 2013,Riptide GP等）
ios系統所兼容遊戲下載方式：可進入iTunes在商城（App Store）中搜索“iCade”，部分遊戲都能兼容手柄,如Gunman Clive, Helium Boy, League of Evil, League of Evil 2, Muffin Knight, Free Stardash, Temple Run等。
鼠標模式兼容遊戲：如Fruit Ninja,Pleants VS Zombies,Flappy Bird,Angry Birds,Sky Force,Airattack HD,Cut the Rope等。

操作說明：

SPP 使用方法：登錄官方論壇：<http://www.aipaige.com>或通過二維碼下載「GHTouch」APK文件

- 1.進入設置→語言和輸入法→選擇輸入法「GHTouch IM」（圖1）
- 2.打開應用程序「GHTouch」→選擇設備「PG-9033」→勾選「虛擬屏幕按鍵」→選擇輸入法「GHTouch IM」→設備會自動與手柄連接，連接完成後LED指示燈常亮（圖2,3）

3.進入遊戲後，按設備上的音量加或者手柄“Select”鍵，把按鍵圖標拖到屏幕相對應的位置（注：雙擊圖標可以設置大小），按設備上的返回或者按手柄“Select”，圖標隱藏，完成設置。



圖1



圖2



圖3

關於輸入法設置：使用該手柄進行遊戲時需將手機或平板電腦的輸入法默認為英文輸入(在iOS系統中，務必先切換輸入法，再進行配對，否則手柄無法正常使用)。

手柄充電：將手柄接入5V電源進行充電(如PC設備或手機的電源適配器),充電過程中,手柄的充電指示燈為橙色并保持長亮,充飽後LED熄滅；

手柄的開關機操作：持續按“HOME”鍵約3秒,直至藍牙LED熄滅,即手柄關機成功;手柄關機後,若手機未取消配對連接,只需再次按下“HOME”鍵,藍牙LED亮起慢閃,即表示手柄已開機(默認上次開機模式),開機後手柄會自動與手機進行配對連接,若連接失敗,手柄會自動關機。

連接PC：將PC設備的藍牙程序打開,手柄選擇上述“X,A”中任意一種模式即可配對使用(不具備藍牙功能的PC設備需使用藍牙接收器)

注：若要改變手柄功能模式,需先關閉手柄,并取消藍牙配對,然後依照所要更換模式的對碼步驟進行操作。

注意事項:

1. 當手柄無法正常操作（如手柄無法關機能或死機等），可使用回形針輕觸手柄背部左下角的復位開關進行復位；
2. 請不要把本產品在潮濕或高溫地方儲存；
3. 不要敲擊、摔打、刺穿、或試圖去分解本產品，以免對產品造成不必要的損害；
4. 產品內置電池，請勿和垃圾一起丟棄；
5. 不要在靠近火或其它熱源的地方對手柄進行充電。

ipega手柄遊戲助手中文版下載方式:

1: 手機掃描二維碼下載

安裝新版之前,請先卸載舊版遊戲大廳,并刪除儲存卡內的Bitgames_Box_TV文件夾



1.掃描二維碼



<http://pan.baidu.com/share/link?shareid=1161693071&uk=2117234705>

2.點擊鏈接



3.點擊下載"安卓手柄助手.APK"
"微游遊戲廳.APK"
"微游模擬器.APK"



4.點擊"普通下載"



5.下載完成後,點擊APK進行安裝

2: 使用PC設備進入官方論壇www.aipaige.com進行下載（該方式也可使用手機進行下載）

1.使用PC設備或手機進入論壇,點擊IPEGA遊戲大廳圖片鏈接(手機下載的後續操作與"方式1"一致)



2.選擇下載"安卓手柄助手.APK"
"微游遊戲廳.APK"
"微游模擬器.APK"

[返回上一級](#) | [全部文件](#) > IPEGA手柄驱动-Controller...



3.下載好的APK程序,可使用各類手機助手進行安裝,也可將APK拷貝至手機SD卡進行安裝

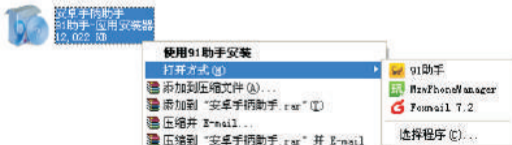

若手機被阻止安裝APK,請打開設置→安全→勾選"未知來源"



手柄連接方式:

1.打開"安卓手柄助手",按住手柄Y+HOME鍵,使手柄進入藍牙配對狀態,然後點擊"添加手柄",搜索設備



2.連接成功後,點擊界面右下角的"更多"

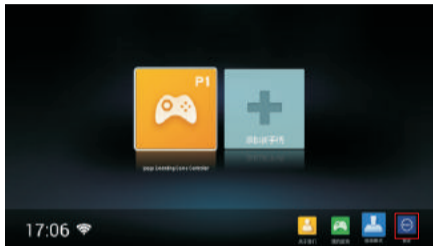

3.點擊"支持非OPD協議",選擇"國華(GHIC)"

4. 點擊"輸入法設置", 進入輸入法設置界面



5. 勾選"手柄助手控制器"→點擊"默認"選擇"手柄助手控制器"



遊戲下載:

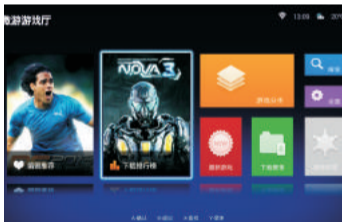

1. 進入微游遊戲廳, 點擊"編輯推薦", 下載排行, 遊戲分類, 最新遊戲"均可進入遊戲下載列表, 進入"下載管理"即可查看遊戲下載進度

2. 選擇您喜歡的遊戲, 點擊"免費下載", 下載完成後會自動提示安裝遊戲

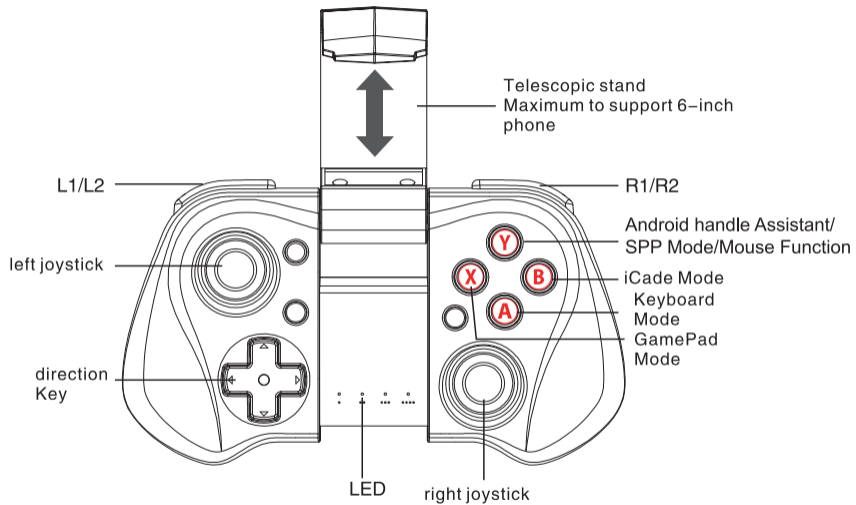

GamePad Mode (X) + (HOME) : Only Android 3.2 + versions supports this mode. When the handle is turned off, first press the "X" key, then press the HOME key. Bluetooth LED indicator flash. The handle enter into the pairing mode and turn on the phone and search Bluetooth devices "PG-9033" for pairing. LED indicator light is on after the successful pairing.

Keyboard Mode (A) + (HOME) : (For Android system and support various types of simulators) When the handle is turned off, first press the "A" key, then press the HOME key. The Bluetooth LED indicator flash and the handle enter into pairing mode. Turn on the phone and search Bluetooth devices "PG-9033" for pairing. LED indicator light is on after the successful pairing.

iCade mode (B) + (HOME) : When the handle is turned off, first press the "B" key, then press the HOME key. The Bluetooth LED indicator flash, and the handle enter into the pairing mode. Turn-in the phone and search for Bluetooth devices "PG-9033"for pairing. LED indicator light is on after the successful pairing.

Y.Y key has two modes (Y) + (HOME) : 1.SPP Mode (for systems with virtual keys of the game), 2.Android handle Assistant
 1.SPP Mode: When the handle is turned off, first press the "Y" key, then press the HOME key. LED lights flash and the handle entre into the pairing mode. If the pairing is successful, the LED indicator is keeping bright. The handle is in the SPP mode; SPP mode requires corresponding Android APP software to complete the relevant key mapping function.

Mouse Function: When the controller using GamePad or Keyboard mode to connect the phone and connection is successful, press " (Y) + (HOME) " key to switch to mouse mode, this function is performed by three function keys to operate: the right joystick (control cursor to move), L1 (confirmation), R1 (return).

Introduction :

This product is a new wireless Bluetooth controller which supports different android/ ios/ PC games.

- It can be used when connected with the Bluetooth mobile phone and without any drivers.
- Exclusive gaming application platform, the classic hand travel under control (Android handle Assistant only for Android platform).
- Built-in lithium battery (380mAh). After charging, it can be sustainable for 16 hours. Safe and stable.
- With telescopic stand, Maximum support for 6-inch mobile phone.

- Bluetooth 3.0 wireless transmission can support 6-8 meters wide range of control from the operation.
- User-friendly software designed to enter the power saving mode with no connection state.
- Support android 3.2, ios 4.3 above system.
- Compatible with WinXP/Win7/Win8,Android TV Box(which can support bluetooth function),Android TV.

Game Support Description:

Under Android system, it supports the vast majority of games and simulator games (such as MC4, Wild blood, Dungeon Hunter, Zombie, FC simulator, GBA emulator, arcade emulator, SFC simulator, N64 emulator, Shadowgun, Sonic CD, Cordy, soulcraft, Zenonia4, 9 Innings 2013, Riptide GP, etc.)

Download method of games that are compatible: Enter itunes and App Store to search for "iCade". The handle can be compatible with the vast majority of games, such as Gunman Clive, Helium Boy, League of Evil, League of Evil 2, Muffin Knight, Free Stardash, Temple Run and so on.

Mouse mode compatible games: Such as Fruit Ninja, Pleants VS Zombies, Flappy Bird, Angry Birds, Sky Force, Airattack HD, Cut the Rope, etc.

User Manual:

SPP use:

- 1 Go to Settings → Language and input → Select Input Method "GHTouch IM" (Figure 1)
- 2 Open the application "GHTouch" → Choose device "PG-9033" → check "virtual screen buttons"
→ Select Input Method "GHTouch IM" → The device will automatically connect with the handle, after the connection is completed , the LED indicator light (Figures 2, 3)

3 After entering the game, press the volume up on the device or handle "Select" button, the button icon onto the screen corresponding to the position (Note: Double-click the icon to set the size), press return or click on the device handle "Select", icon hidden, complete the setup.

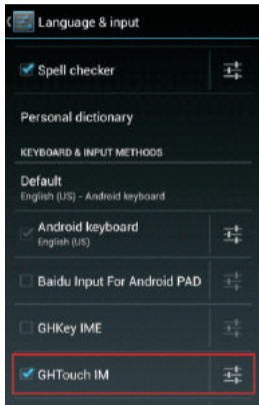

Figure 1

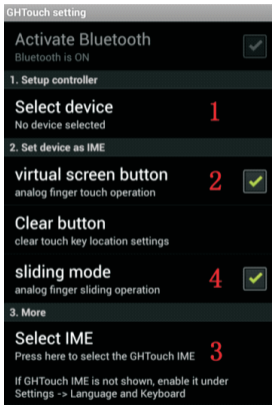

Figure 2



Figure 3

About input method setting: Using the controller to play game should set the phone or notebook input method to be default as English language input (For the ios system, be sure to switch the input method, and then pairing. If not, the handle does not work properly.)

Charging controller: Accessing the controller to 5V power supply for charging (PC device or mobile phone power adapter). In the process of charging, the charge indicator light of handle is orange and LED is off after fully charged.

Switch on/off the controller: Press "HOME" button for 3 seconds until the Bluetooth LED is off, it means shutdown is successful.

If the phone is not unpair connection when controller shutdown. Just do it again

Press the "HOME" button for about five seconds, until the LED red light flashes slowly. It means that the handle is turned on (the default the last boot mode), the boot handle will automatically paired with the phone connection. If the connection fails, the handle will automatically shut down.

Connect the PC: Open the device's Bluetooth PC program, and select the "X, A" in either mode can be paired with (and does not have a Bluetooth PC devices need to use the Bluetooth receiver).

Note: To change the controller function mode, please turn off the controller firstly and cancel the bluetooth pairing, then in accordance with the operation mode to replace the steps.

Attention

1. When the controller can't operate normally, please use the papperclip to touch the reset switch on the left corner of the grip back when the grip cannot shut down or crash.
2. Please do not put this product in wet or hot place for storage.
3. Do not hit, beat, piercing or attempt to disassemble the product to avoid unnecessary damage.
4. Do not discard the built-in battery with garbage.
5. Do not use near fire or other heat source to recharge the battery.

Download method of English version

1: Use mobile phone to scan the two-dimensional code (PC download link: <http://1drv.ms/1g59zGP>)



Before installing the new version, uninstall the current version and remove the "Bitgames_Box_TV folder" in the storage card.



1. Scan the two-dimensional code



2. Click to connect



3. Click to download "Android Gamepad Assistant.APK", "BitGames Game Centre.APK", "BitGames Emulator Games.APK"

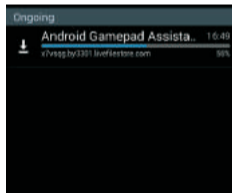

4. After downloading, click APK for installation

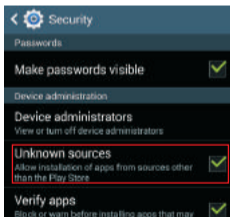

If the phone cannot install APK, please click Settings → Security → check "Unknown sources"

Handle connection method

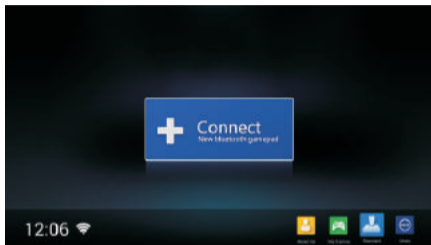

1. Open "Android handle assistant", hold "Y" and "HOME" key on the handle. Then the handle will be entered in the Bluetooth pairing mode and click "Add handle" to search for devices.



2. After successful connection, click "More" on the bottom right corner of the screen.

3. Click on "Non-OPD protocol supports", select "GHIC"

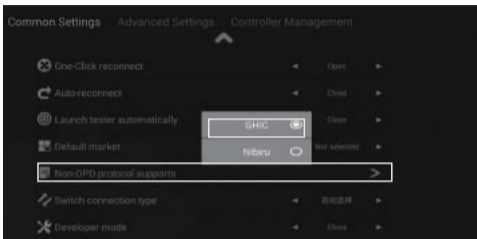

4. Click the "Input Settings" to enter setup interface

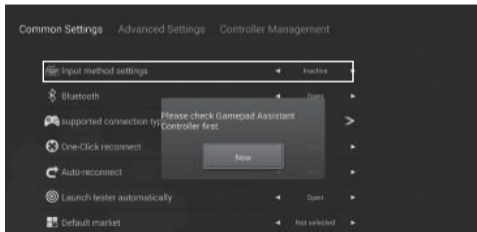

5. Check the "Gamepad Assistant Controller" → click "Default" and select "Gamepad Assistant Controller"

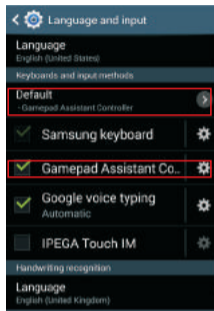

Games download:

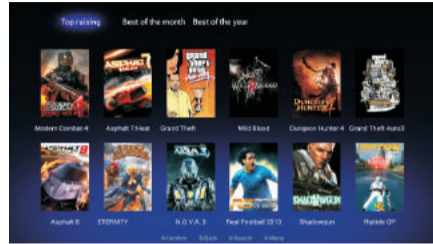
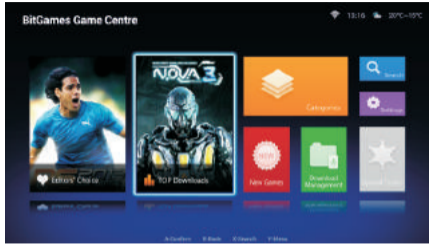

1. Click on the "Editor's Choice, Top Download, games classification, the latest game" to enter the game download list. Go to "Download Manager" to see the game download progress

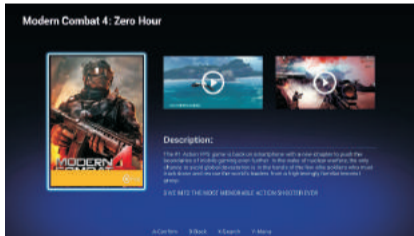

- 2 Select your favorite game and click on "free download". After the download is complete, it will be automatically prompted to install the game

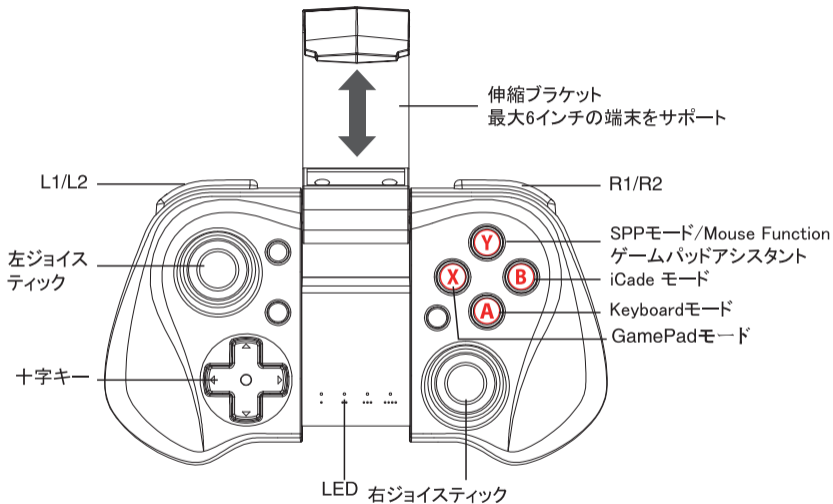

GamePadモード **X** + **HOME** : (Android 3.2以上のAndroid ゲームに対応) ゲームパッドがオフの状態ではXキーを長押ししてからHOMEキーを押すとBluetoothのLEDが点滅しペアリングに入ります。スマートフォンからBluetoothデバイス「PG-9033」を検索してペアリングし、成功するとLEDが点灯します。

Keyboardモード **A** + **HOME** : (Android に対応、各種エミュレーターをサポート) ゲームパッドがオフの状態ではAキーを長押ししてからHOMEキーを押すとBluetoothのLEDが点滅しペアリングに入ります。スマートフォンからBluetoothデバイス「PG-9033」を検索してペアリングし、成功するとLEDが点灯します。

iCadeモード **B** + **HOME** : (iOSに対応) ゲームパッドがオフの状態ではBキーを長押ししてからHOMEキーを押すとBluetoothのLEDが点滅しペアリングに入ります。スマートフォンからBluetoothデバイス「PG-9033」を検索してペアリングし、成功するとLEDが点灯します。

Yキーには **Y** + **HOME** 1.SPPモード(ソフトキー使用のゲームに対応)と 2.ゲームパッドアシスタントの2つのモードがあります。
1.SPPモード: (Android対応、要root権限) ゲームパッドがオフの状態ではYキーを長押ししてからHOMEキーを押すとLEDが点滅しペアリングに入ります。ペアリングに成功してもLEDが点滅したままのとき、ゲームパッドはSPPモードです。SPPモードは対応するAndroidアプリでないとキーマッピング機能を使用できません。

マウス機能:

ハンドルをGamePad又はKeyboardモードによって携帯と成功に接続した後、“**Y** + **HOME**” キーを押すと、マウスモードに切り替えることができ、該機能は三つの機能キーによって操作され、即ち: 右レバー(カーソル移動の制御)、L1(確認)、R1(リターン)。

製品紹介:

本製品は新しい機能を備えたBluetoothゲームパッドで、Android/ios/PCの複数プラットフォームをサポートしています。

-ドライバは不要。スマートフォンではBluetoothのペアリングだけでご使用になれます。

-独自のゲームアプリ配信で定番ゲームが手のひらに (ipegaゲームロビーはAndroidにのみ対応)。

- 内蔵のリチウム電池 (380mAh)は安定して16hの連続使用が可能です。
- 伸縮ブラケット搭載で、最大6インチの端末に対応。
- Bluetooth 3.0接続により、6-8mの範囲内でコントロールできます。
- ユーザーフレンドリーなソフトウェア設計で、無接続時には省電力モードに。
- android 3.2, ios 4.3以上のOSをサポート。
- WinXP/Win7/Win8,Androidセットトップボックス(Bluetooth 対応機種),Android TVにも対応。

ゲームのサポートについて

Androidでは大多数の大型ゲームおよびエミュレーターでのゲームに対応 (MC4,Wild blood,Dungeon Hunter,Zombie,FCエミュレーター,GBAエミュレーター,アーケード機エミュレーター,SFCエミュレーター,N64エミュレーター,Shadowgun,Sonic CD,Cordy,soulcraft,Zenonia4,9 Innings 2013,Riptide GPなど)

iosで対応するゲームのダウンロード方法:iTunesのApp Storeから“iCade”で検索。Gunman Clive, Helium Boy, League of Evil League of Evil 2, Muffin Knight, Free Stardash, Temple Runなど一部ゲームがゲームパッドに対応しています。

マウスモード互換ゲーム:例えばFruit Ninja,Pleants VS Zombies,Flappy Bird,Angry Birds,Sky Force,Airattack HD,Cut the Rope等

操作説明:

SPP の使用方法: 公式サイト<http://www.aipaige.com>または二次元コードからAPKファイル「GHTouch」をダウンロード

1.設定→言語と文字入力→入力方法で「GHTouch IM」を選択 (図1)

2.「GHTouch」アプリケーションを開く→デバイス「PG-9033」を選択→「仮想ソフトキー」にチェック→入力方法「GHTouch IM」を選択 →デバイスがゲームパッドに自動で接続され、完了後にLED点灯 (図2,3)

3.ゲーム内でデバイス上の音量プラスまたはゲームパッドの“Select”キーを押し、キーのアイコンを画面の対応する位置にドラッグ
(注:アイコンのダブルタップでサイズ設定可)

デバイス上の戻るまたはゲームパッドの“Select”キーを押し、キーのアイコンが非表示になれば設定完了。



1



2



3

入力方法の設定について:本製品を使用してゲームするときは、スマートフォンまたはタブレットの入力方法がデフォルトで英語になります(iOSの場合は先に入力方法を切り替えてからペアリングしないと本製品が正常に使用できません)。

ゲームパッドの充電:5V電源につないで充電します(PCやスマートフォンの電源アダプターなど)。充電中は本製品の充電ランプがオレンジにゆっくりと点滅し、充電が完了するとLEDが消えます。

ゲームパッドのシャットダウン:“HOME”キーを3秒ほど長押ししてBluetoothLEDが消えたらシャットダウン完了です。電源を切っても接続が切断されないときは、もう一度“HOME”キーを押すとBluetoothLEDがゆっくり点滅し、本製品が起動します(前回のモードがデフォルト)。起動すると本製品が自動でスマートフォンとの接続を試み、失敗すると自動でシャットダウンします。

PC接続:PC側のBluetoothプログラムを開き、ゲームパッドでXキーかAキーを選べば使用できます(Bluetooth機能のないPCにはBluetoothレシーバーが必要です)

注:ゲームパッドの機能モードを変更するときは、ゲームパッドをオフにしてペアリングを解除してから、変更したいモードの手順に従って操作してください。

注意事項

1. ゲームパッドが正常に操作できないとき(機能のオフができない、フリーズなど)、ゼムクリップなどで背面左下のリセットスイッチをそっと押します。
2. 本製品を高温または多湿の場所で保管しないでください。
3. 無用な損傷を避けるため、本製品に対して叩く、打ち付ける、穴を空ける、分解を試みるなどしないでください。
4. 内蔵電池は他のごみと分別して処分してください。
5. 火などの熱源に近い場所で充電しないでください。

ipegaゲームパッドアシスタントのダウンロード方法

1: スマートフォンで二次元コードを読み取る方法

バージョンアップ時は先に旧バージョンのゲームロビーをアンインストールし、メモリカード内のBitgames_Box_TVフォルダを削除してください



BitGames_Box_TV



<http://pan.baidu.com/share/link?shareid=1161693071&uk=2117234705>



1.二次元コードを読み取ります 2.タップして接続



4."ダウンロード"をタップ



5.ダウンロードが完了したら、APKをタップしてインストール

3."ゲームパッドアシスタント.APK"
"BitGames ゲームセンター.APK"
"BitGames エミュレーター.APK"
を選択

2: PCを使用しオフィシャルサイトwww.aipaige.comからダウンロードする方法(スマートフォンからも可)

1. PCまたはスマートフォンから IPEGA公式サイトに入り、ゲームロビーの バナーをクリック(この後スマートフォンでの操作は上記と同じ)



2. "ゲームパッドアシスタント.APK"
"BitGames ゲームセンター.APK"
"BitGames エミュレーター.APK"
を選択

返回上一级 > 全部文件 > IPEGA手柄驱动-Controller...



3. ダウンロードしたAPKファイルは各種ツールでインストールでき、APKファイルをスマートフォンのSDカードにコピーしてインストールも可



APKのインストールがブロックされた場合、設定→セキュリティの“提供元不明のアプリ”にチェックを入れてください



ゲームパッドの接続方法:

1.“ゲームパッドアシスタント”を開き、ゲームパッドのY+HOMEキーを押してブルートゥースのペアリングに入り、“ゲームパッド追加”をタップして検索



2.接続成功後、画面右下の“次へ”をタップ

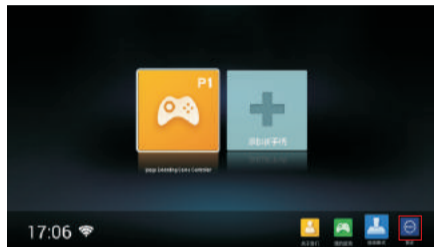

3.“非OPDプロトコルのサポート”をタップして“(GHIC)”を選択

4.“入力法の設定”をタップして設定画面へ



5.“ゲームパッドアシスタントコントローラ”にチェック→タップ “デフォルト”では“ゲームパッドアシスタントコントローラ”が選択済み



ゲームのダウンロード:

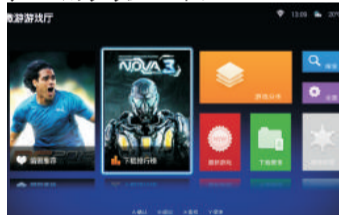

1.ゲームロビーに入って“編集部おすすめ、ランキング、ジャンル、最新ゲーム”をクリック
どちらでもダウンロードリストに進めるので、“ダウンロード管理”でダウンロード進捗を確認

2.ゲームを選んで「無料ダウンロード」を
タップ。ダウンロードが完了すると自動で
インストール開始。

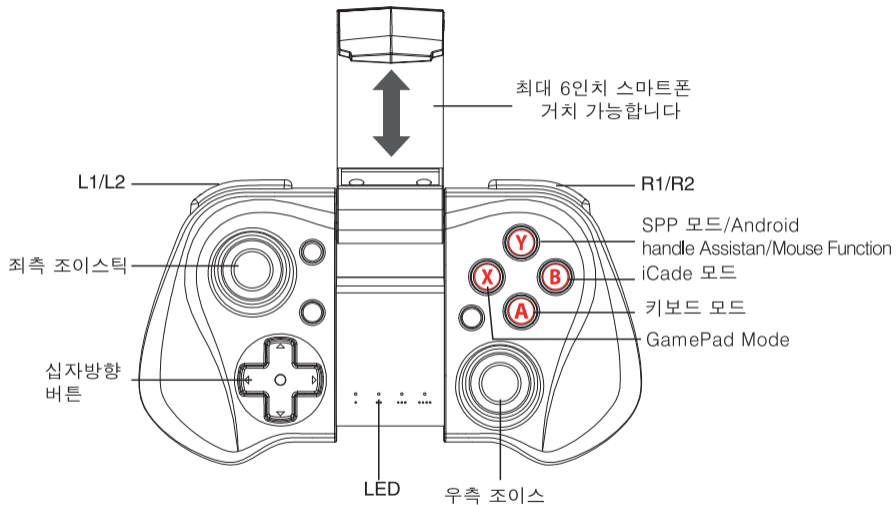

게임패드 모드 **X**+**HOME**: 오직 안드로이드 3.2 이상의 버전에서만 이 모드를 지원합니다.
핸들이 꺼졌을 때, 처음에 X키를 누르고 나서 Home 키를 누르세요. 블루투스 LED 표시창이 반짝입니다. 이 핸들은 페어링 모드로 들어갑니다. 그리고 전화기를 키고 블루투스 기기 중 PG-9033 를 확인하세요. 성공스런 페어링 후에는 LED 표시창 빛은 켜집니다.

키보드 모드 **A**+**HOME**: (안드로이드 시스템과 다양한 타입의 시뮬레이터를 지원합니다) 핸들이 꺼졌을 때, 처음에는 A키를 누르고 Home 키를 누르세요. 블루투스 LED 표시창이 반짝이며, 핸들은 페어링 모드로 들어갑니다. 그리고 전화기를 키고 블루투스 기기 중 PG-9033 를 확인하세요. 성공스런 페어링 후에는 LED 표시창 빛은 켜집니다.

iCade 모드 **B**+**HOME**: 핸들이 꺼졌을 때, 처음에는 B키를 누르세요, 그리고 Home 키를 누르세요. 블루투스 LED 표시창이 반짝이며, 핸들은 페어링 모드로 들어갑니다. 그리고 전화기를 키고 블루투스 기기 중 PG-9033 를 확인하세요. 성공스런 페어링 후에는 LED 표시창 빛은 켜집니다.

Y.Y 키는 두가지 모드를 가지고 있습니다 **Y**+**HOME**. 1. SPP 모드(게임의 가상키를 가진 시스템을 위함) 2. ipega 게임 데스크탑
1. SPP 모드: 핸들이 꺼졌을 때, 처음에는 Y키를 누르고 Home 키를 누르세요. LED 표시창은 반짝이며 페어링 모드로 들어갑니다. 핸들은 SPP 모드에 있습니다: SPP 모드는 관련된 키 매핑 기능을 완료하는 안드로이드 앱 소프트웨어와 부합하는 것을 요구합니다.

마우스기능: 핸들이 GamePad 혹은 Keyboard모드와 핸드폰으로 연결 성공후, "**Y**+**HOME**"키를 눌러 마우스 모드로 교체가능, 본 기능은 3개 기능키로 조작: 오른쪽 로커(커서이동을 제어), L1(확인), R1(리턴);

제품 소개

- 이 상품은 새로운 와이어리스 블루투스 컨트롤러로서 다양한 안드로이드, IOS, PC 게임들을 지원합니다.
- 이 상품은 블루투스 휴대폰과 연결될 때 어떠한 드라이버 없이 사용할 수 있습니다.
 - 전용 게임 어플리케이션 플랫폼, 클래식함을 느낄 수 있는 수동 제어(안드로이드 플랫폼 전용의 ipega 게임 로비)
 - 내장된 리튬 배터리(380mAh). 완전히 충전 후 16시간 이용가능. 안전하고 안정적인.
 - 축소 확대 조절이 가능한 스탠드 구비. 최대 6인치 휴대폰을 지원합니다.

- 블루투스 3.0 무선 송신은 6-8 미터 범위 내에서 지원가능합니다.
- 접속상태가 없을 경우 절전 모드로 바뀌는 사용자 친화적 소프트웨어입니다.
- 안드로이드 3.2, ios 4.3 이상을 지원합니다.
- 윈도우 XP, 윈도우 7, 윈도우 8, 안드로이드 TV 박스(블루투스 기능을 지원합니다), 안드로이드 TV와 호환가능합니다.

게임 지원 설명 :

안드로이드 시스템 하에서, 이 상품은 대부분의 게임과 시뮬레이션 게임들을 지원합니다.

(MC4, Wild blood, Dungeon Hunter, Zombie, FC simulator, GBA emulator, arcade emulator, SFC simulator, N64 emulator, Shadowgun, Sonic CD, Cordy, soulcraft, Zenonia4, 9 Innings 2013, Riptide GP 등)

호환가능한 게임들의 다운로드 방법 : 아이튠스, 앱 스토어에서 "iCade"를 찾으세요. 이 상품은 다양한 주류게임들과 호환이 가능합니다. - Gunman Clive, Helium Boy, League of Evil, League of Evil 2, Muffin Knight, Free Stardash, Temple Run 등등.

마우스모드 호환성: 예를 들면

Fruit Ninja,Pleants VS Zombies,Flappy Bird,Angry Birds,Sky Force,Airattack HD,Cut the Rope 등.

사용자 메뉴얼

SPP 사용법

1. Settings 들어가세요 - Language and input 선택 - Input Method "GHTouch IM" (Figure 1) 선택
2. GHtouch 어플리케이션을 여세요 - " PG-9033" 기기를 선택 - 가상스크린 버튼 확인 - 입력 방식을 "GHTouch IM" 선택 - 그 기기는 자동으로 핸들과 연결될 것입니다. 접속이 완료되면, LED 표시창은 켜집니다. (Figures 2, 3)

3. 게임 실행 후, 기기 위의 볼륨업을 누르거나 핸들에 "Select"버튼을 누르세요. 스크린 상의 버튼 아이콘이 그 위치에서 응답합니다.(메모: 사이즈를 셋업하시려면 그 아이콘을 더블 클릭하세요)



1



2



3

입력 방식 셋팅에 대하여 : 게임을 하기 위해 기기를 사용하기 위해선 전화기 혹은 노트북의 입력방식을 영어 입력방식으로 셋팅하여야 합니다. (ios 시스템에서는 입력방식 전환을 확인하시고 페어링 하세요. 그렇지 않으면 핸들은 적절히 작동하지 않습니다)

충전 컨트롤러 : 5V용 전원장치를 사용하세요(PC 기기 혹은 휴대폰 전원 아답터). 충전 중에는 핸들의 표시창이 오렌지 색이며, 충전이 완료된 후에는 LED가 꺼집니다.

기기 전원 on/off : 블루투스 LED가 꺼질 때까지 Home 버튼을 3초가 누르세요.LED가 꺼진다는 것은 전원이 꺼졌다는 것을 의미합니다. 만약 기기 전원이 꺼졌을 때 전화기의 연결이 연동되지 않을 경우, 다시 한번 시도하세요. LED가 빨간색으로 빛날 때까지 Home 버튼을 약 5초간 누르세요. 이것은 핸들이 켜졌다는 것을 의미합니다(마지막 부팅 모드로 기본값이 됩니다), 부팅된 핸들은 자동적으로 그 전화기와 연결됩니다. 만약 접속이 실패한다면 핸들은 자동적으로 꺼집니다. PC와 연결 : 블루투스 PC 프로그램을 실행하세요. X,A를 선택하여도 페어링이 됩니다. (그리고 블루투스 PC 기기가 설치되지 않았다면 블루투스 수신기를 사용하여야 합니다)

메모 : 기기의 기능 모드를 변경하기 위해서는 우선 기기의 전원을 꺼두시고, 블루투스 페어링을 취소하세요. 그리고 작동 모드에 따라 단계별로 진행하세요.

주의사항

1. 기기가 정상적으로 작동하지 않을 시, 손잡이 왼쪽 코너의 리셋 버튼을 클립을 사용하여 누르세요.
2. 습도가 많거나 뜨거운 장소에 보관하지 마세요
3. 불필요한 위해를 피하기 위해 충격을 가하거나 분해 , 혹은 분해 시도는 하지 마세요
4. 쓰레기와 함께 내장된 배터리를 폐기하지 마세요
5. 불 혹은 화기 근처에서 충전하지 마세요

ipega 조이스틱 한글판 다운로드 방법

1 : 스마트폰을 이용한 QR Code 스캔 다운로드

새로운 버전을 설치하기 전에
최근 버전을 언인스톨하고 저
장카드의 BitGames_Box_TV
폴더를 제거하세요



1. QR Code를 스캔하세요 2. Connect를 클릭하세요

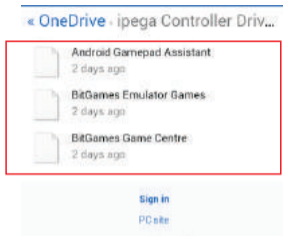

3. 다운로드를 하기 위해
"Android "Gamepad
Assistant.APK"
"BitGames Game Centre.APK"
"BitGames Emulator
Games.APK"를 클릭하세요

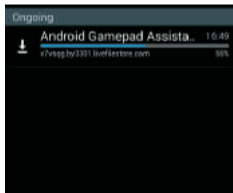

다운로드 후, 설치를
위하여 APK를 클릭하세요

2 : 컴퓨터를 이용하여 공식사이트인 www.aipaige.com에 접속하여 다운로드 합니다.(본 방식은 스마트폰을 사용하여 다운로드 됩니다.)

1.컴퓨터 및 스마트폰을 사용하여 사이트에 접속한다
iPEGA game lobby 그림을 클릭하여 연결한다
(다운로드 후 1번 방식과 동일하다)



2.다운로드를 하기 위해 "Android "Gamepad Assistant.APK"
"BitGames Game Centre.APK"
"BitGames Emulator Games.APK"를 클릭하세요



3.APK 파일을 다운로드 후,각종 스마트폰을 사용하여 조이스틱을 설치할 수 있으며 APK 파일을 SD카드에 또한 설치할 수 있습니다

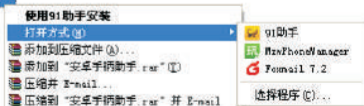

4.만약 핸드폰이 APK를 설치하지 못한다면,
Settings → Security를 클릭하시고
"Unknown sources"를 확인하세요



3: 핸들 연결 방법

1. Android handle assistant를 열고 핸들의 Y와 Home 키를 누르세요. 그러면 핸들은 블루투스 페어링 모드로 들어갈 것입니다. 그리고 디바이스를 찾기 위해 Add handle를 클릭하세요

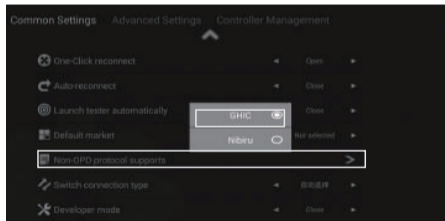
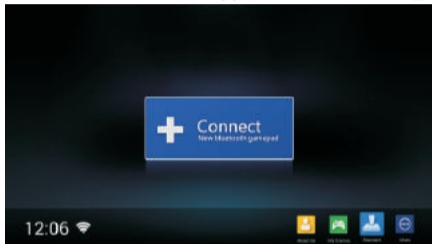

2. 성공적인 연결 후, 스크린 하단 오른쪽의 "More"를 클릭하세요



3. Non-OPD protocol supports를 클릭하고 GHIC를 선택하세요

4. 셋업 인터페이스로 들어가기 위해 Input Settings를 클릭하세요

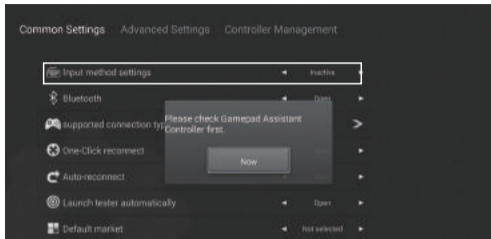

5. Gamepad Assistant Controller 확인 → Default를 클릭하고 "Gamepad Assistant Controller"를 선택하세요

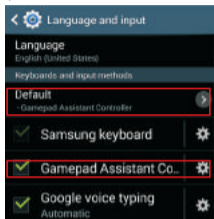

게임 다운로드:

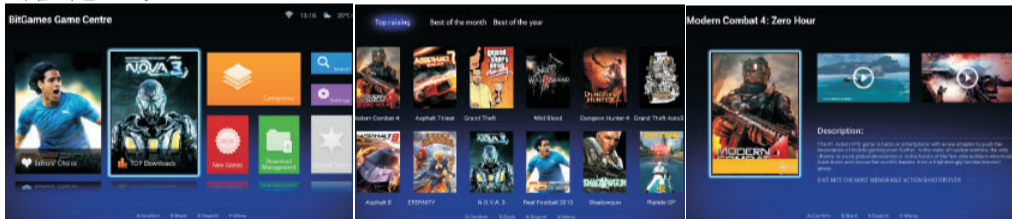

1. 게임 다운로드 리스트를 확인하기 위해서는 "Editor's Choice, Top Download, games classification, the latest game"를 클릭하셔야 합니다.
게임 다운로드 진행방법을 확인하시려면 "Download Manager"로 이동하세요

2. 여러분이 좋아하시는 게임을 선택 클릭하시며 무료로 다운로드 받으실 수 있으며
다운로드 후 자동으로 게임을 설치할 수 있습니다

